

Owner's Manual Revolution LGR Dehumidifier

Model F413-115V

DRI-EAZ PRODUCTS, INC.

15180 Josh Wilson Road, Burlington, WA 98233

Phone: 800-932-3030 Fax: 360-757-7950 <http://Revo.DriEaz.com>

The Dri-Eaz® Revolution LGR Dehumidifier reduces humidity in enclosed environments by removing water vapor from the air. The Revolution is ideal for water damage restoration, structural drying, construction, and many other applications requiring temporary, high-performance dehumidification.

Patents: <http://www.LBpatents.com>

READ AND SAVE THESE INSTRUCTIONS

⚠ WARNING

Read and understand manual before operating.



WARNING! Do not alter or modify your Revolution in any way. Use only replacement parts authorized by Dri-Eaz Products, Inc. Modifications or use of unapproved parts could create a hazard and will void your warranty. Contact your authorized Dri-Eaz distributor for assistance.

WARNING! Electric shock hazard, rotating fan, hot surface hazards. Unplug unit before opening cover for cleaning or servicing.

WARNING! Unit must be grounded.

- Keep motor and wiring dry. Keep out of standing water and do not install in area likely to be subject to water intrusion. Do not expose to rain, water or snow.
- Insert three-prong plug on power cord into a matching electrically grounded outlet. Do not use adapter. Never cut off third prong.
- Do not use an extension cord.
- To reduce the risk of fire or electric shock, do not use this unit with any solid-state speed control device.

FIRE HAZARD

- Keep away from open flames and heat sources.
- Do not use or store where vapors from gasoline, solvents, thinners or other flammable materials may be present.

WARNING! Unplug unit before cleaning or servicing.

- Turn off unit and unplug before lifting or moving.
- Handle the unit carefully. Always operate the unit on a stable, level surface. Do not drop, throw, or place where it could fall. Rough treatment can damage the unit, and may create a hazardous condition or void the warranty.
- Inspect the power cord before use. If cord is damaged, do not use. Always grasp the plug (not the cord) to unplug.
- The unit must be operated on a 115V/60 Hz circuit protected by a Ground Fault Circuit Interrupter (GFCI) device.
- Do not attempt to repair the unit. For Authorized Service Centers, call Dri-Eaz Service at 800-932-3030.

BEFORE YOU BEGIN

Warranty registration

Visit warranty.drieaz.com to register your purchase. Registration allows us to better assist you with using, maintaining or servicing your equipment and to contact you in case we have important safety information concerning your Dri-Eaz product. If you determine service is required, have your equipment model, serial number and original proof of purchase available and call your distributor for assistance with obtaining a return material authorization (RMA).

INTRODUCTION

The Revolution Dehumidifier reduces humidity in enclosed structural environments by removing water vapor from the air. With proper use, the Revolution can help to dry out damp structural materials, insulation, and contents, and maintain a healthy level of humidity. Using the Revolution may also prevent secondary damage caused by high humidity.

How the Revolution works

The Revolution refrigerant dehumidifier uses a fan to draw moist air in and condenses it into water that collects in a tray and is automatically pumped out through a drain hose. The unit can be set to operate continuously or the user may select Humidistat Mode. In Humidistat Mode, the Revolution will turn on and off automatically to maintain the inlet humidity level the user has selected.

Features:

- Industrial-quality dehumidifier removes up to 134 pints (63 liters) of water per day.
- Automatic humidistat to set and maintain desired humidity level.
- Recessed feet indents ensure secure stacking of up to three Revolution units for storage and transport.
- Designed for convenient stacking and transporting on a handtruck.
- Recessed handles for easy positioning in confined spaces.
- Quiet operation and low power consumption.

CONTROLS AND OPERATING INSTRUCTIONS

Set unit upright

NOTICE: Always store, transport, and use the unit in a horizontal position. If the unit is ever placed in a vertical position, return it to the horizontal position and let it stand for at least 30 minutes before turning it on.

Positioning a Dehumidifier

For best results, operate your dehumidifiers in an enclosed area. Close all doors and windows that open to the outside to maximize water removal efficiency. Place your dehumidifier away from obstructions, and keep it away from anything that could block airflow into and out of the unit. For more information about creating an optimum drying environment, contact Dri-Eaz at 800-932-3030.

Set up drain hose

The Revolution condensate pump connects to a plastic drainage hose. This hose is equipped with a quick-connect fitting for quick attachment to the provided 40 ft. (12 m) drain hose. Unwrap the entire hose and place the unattached end in a sink, drain, bucket or outdoors – anywhere that water can drain out safely. If you use a bucket or other container for water collection, check it regularly to prevent overflows.

NOTICE: Uncoil and straighten the entire drain hose. Do not leave any part of the hose coiled and do not place the end of the hose higher than 20 ft. (6 m) above the bottom of the unit. Also check for kinks or other obstruc-

Fig. A: Parts Identification

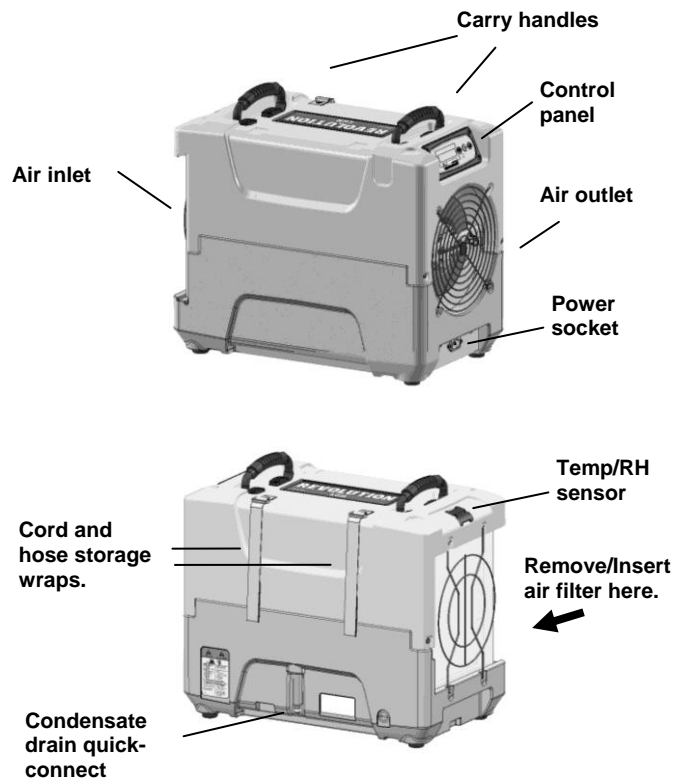

tions that might restrict the flow of water. Obstructions may cause a water backup and result in overflows.

Plug in electrical cord

The Revolution should be plugged into a GFCI-protected 115 volt outlet rated for at least 15 amps. Always plug the cord firmly into the unit first, and then plug the other end into a suitable outlet.

Startup display and normal display modes

When unit is first plugged in to AC power, the control panel display will briefly cycle through a series of readouts. This is part of the unit's self-diagnosis procedure and no user intervention is required.

Turn the unit on

The control panel on the Revolution dehumidifier has a display and a touchpad with four keys. Press the ①

ON/OFF to turn the unit on. The unit will now go through a compressor delay countdown (up to sixty seconds in duration) and a self diagnostics process.



Once the compressor delay countdown and self-diagnostics are complete, the display will switch to **normal display mode**.

UNIT ON 00 HRS
INLET 00°C / INLET 00%

The **first line** of the display shows the total number of hours the unit has been in operation. This value may be reset to zero to track job hours (see "Job Hours Reset")

below). The **second line** of the display alternates between inlet temperature and inlet humidity.

User Settings Menu

A number of display settings may be changed by the user. System information can also be displayed. These items are accessed by pressing  DISPLAY MENU. Each press of the key will display the next parameter. When you reach the parameter you wish to adjust, press  MENU SELECTION to increase the value. Press  DISPLAY MENU again to accept the setting and re-start the display cycle. If no keys are selected for 5 minutes the display will automatically reset and return to the normal display mode.

CONTROL PANEL

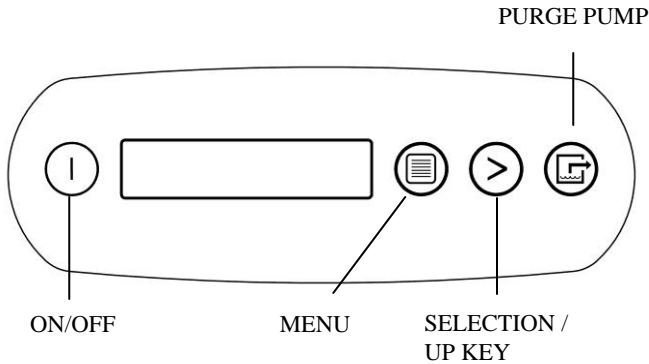

ON/OFF	Press and release to turn unit on or off.
DISPLAY MENU	Press to select next item in menu. Menu item will show in display.
MENU SELECTION / UP KEY	Press to toggle or select values in menu displayed.
PURGE PUMP	Press and release to start purge. Display will count down seconds remaining until purge is complete.

Note that only menu items followed by a greater-than symbol (>) may be adjusted.

All settings and modes are discussed in detail in Control Panel Guide, below.

Error messages

If the Revolution onboard diagnostics discover a problem, the unit will display an error message. See "System Messages," p. 6 for an explanation of each message.

Control Panel Guide

1 ON/OFF. Press to turn the unit on or off. When the machine is turned on, the display normally reads PLEASE WAIT COMP. DELAY and performs a numeral countdown for a maximum of 60 seconds to 0. This delay allows time for refrigerant pressures to equalize for easier starting. Once the unit completes the compressor delay, the display shows UNIT ON XX HRS and cycles



between INLET XX°F and INLET XX%. NOTE: If no compressor delay countdown is displayed, a delay is not necessary and the machine will begin operation immediately.

 **DISPLAY MENU.** Press to cycle through the display of additional dehumidifier conditions and User Settings. To return to the main menu, press the ON/OFF key once.

 **MENU SELECTION.** Press to change the values of the "User Defined" settings. The MENU SELECTION key acts as the UP key for adjusting the setpoint for Humidistat mode operation. See User Settings Menu (below) for details.

 **PURGE.** Press to empty water from the condensate pump reservoir. The display will read PUMP PURGING with a numeral countdown. NOTE: During normal operation, the pump purges automatically every 20 minutes, or whenever the reservoir is full.

Changing settings and viewing system information

Display setting changes and system information can be accessed by pressing  DISPLAY MENU. Each press of the key will display the next parameter (see list below). When you reach the parameter you wish to adjust, press  MENU SELECTION to increase the value. Press  DISPLAY MENU again to accept the setting and re-start the display cycle. If no keys are selected for 5 minutes the display will automatically reset and return to the normal display mode.

Note that only menu items followed by a greater-than symbol (>) may be adjusted.

**JOB HOURS
RESET? >**

Press  MENU SELECTION to reset hours to zero. NOTE: When in Humidistat mode, the unit will display HUMIDISTAT on the top line during normal operation rather than JOB HOURS.

**LIFE HOURS
00 HRS**

Shows total unit operating hours. Value cannot be modified.

**INLET OUTLET
00° 00% 00° 00%**

Shows current temperature and RH of inlet and outlet.

Normal Operation

The default operating mode keeps the dehumidifier running at its maximum capacity. This is ideal for most restoration application. To control humidity at a specific level, choose Humidistat Mode, described below.

Humidistat Mode

HUMIDISTAT MODE
ON/OFF >

In ON mode, unit will maintain the humidistat setpoint (see below). Press  MENU SELECTION to toggle between ON and OFF. NOTE: When in Humidistat mode, the unit will display HUMIDISTAT on the top line during normal operation rather than JOB HOURS.

HUMIDISTAT
SETPOINT 00% >

Sets humidity level when unit is in Humidistat Mode. Press  MENU SELECTION to change RH value. Each press of the button increases the setting by 5% increments, cycling through 90%RH and starting again at 40%RH.

TEMP UNITS
F° >

Shows current temperature scale. Press  MENU SELECTION to select Fahrenheit or Centigrade scale.

LANGUAGE
ENGLISH >

Shows current display panel language. Press  MENU SELECTION to select Spanish, German, French or English.

COIL TEMP
00°F

Displays the cold (evaporator) coil temperature.

SENSOR ID >
0000000

This function is not used on the Revolution.

COMPRSSR CURRENT
0.0 A

Shows compressor current draw in amps.

AT THE END OF THE JOB

To reduce the possibility of drips when moving the unit, follow these additional steps to ensure that all water is removed from the unit.

NOTICE: To ensure the condensate tank empties completely while purging, make sure the unit is positioned horizontally on a flat surface.

1. If the unit is in a defrost cycle, wait until the unit has returned to normal operating mode before proceeding.

To check, review the control panel. The control panel will show one of the following:

Defrost in progress:

UNIT ON 00 HRS
DEFROST XX

Display mode when unit is in defrost mode. XX indicates the minutes remaining on the defrost cycle.

Shutdown Sequence

WAIT FOR
DEFROST XX

Display mode when unit is in defrost and is powered down by the user. Unit will complete the defrost cycle to remove any built-up ice and then purge the pump. XX indicates the minutes remaining on the defrost cycle.

Normal Display:

UNIT ON 00 HRS
INLET XX° F

Wait until the control shows the *normal display* before proceeding.

2. Gently rock the machine to ensure any water remaining on interior surfaces falls into the sump area.
3. Press the  PURGE key. When the purge cycle is complete, turn the unit off.
4. Remove the external drain hose, drain it carefully, coil it and secure it with one of the Velcro straps provided on the side of the unit.
5. Unplug power cord from power supply and from base of the machine, coil neatly, coil it and secure it with one of the Velcro straps provided on the side of the unit. (see Fig. A).

TRANSPORTATION AND STORAGE

NOTICE: Handle the unit carefully. Do not drop, throw, or place the unit where it could fall. Rough treatment can damage this equipment and may create a hazardous condition or void warranty.

- Do not expose the control panel to moisture, snow or rain.
- Protect from freezing.
- Store and transport securely to avoid any damaging impact to internal parts.
- Secure during transport to prevent sliding and possible injury to vehicle occupants.

MAINTENANCE SCHEDULE

WARNING! ELECTRIC SHOCK HAZARD. Unplug unit before cleaning or servicing.

WARNING: Risk of dust and contaminants exposure. Use of respirator mask and gloves is recommended. If unit has been exposed to potentially dangerous contaminants, clean thoroughly and sanitize before reuse.

NOTICE: The unit is fitted with sensitive electronic sensors. Protect the sensors and their lead wires from damage and do not expose them to water or cleaning solution.

The following tools and supplies are needed to complete the maintenance procedures described in this manual:

- Philips screwdriver
- 10 mm wrench
- 6 mm hex bit
- ¼ in. nut driver
- Cleaning cloths
- HEPA vacuum cleaner with soft brush nozzle and crevice nozzle.

Recommended

Cordless drill, small knife, small-jaw pliers, coil cleaning solution, rotomolded housing cleaning solution.

Before each use

Inspect the electrical cord for damage. Look for fraying, cuts, etc. Replace the cord if you find any damage.

Inspect, vacuum or replace filter. The Revolution is provided with a 3M™ HAF High Air Flow filter (part no. F372). HAF filters **may be vacuumed clean and reused up to three times before replacement.** Use a HEPA vacuum and brush tool to remove any dust or debris. Do not use compressed air or expose the filter to any liquids, as may damage the filter.

Monthly

Inspect coils. Clean when dust accumulation is visible. In normal use, dust can accumulate and can restrict airflow, reducing performance and causing the unit to overheat. Use a vacuum cleaner with a brush tool and a soft cloth to remove any debris. Take care not to damage any interior components.

To maintain appearance, wipe interior and exterior surfaces with a damp cloth. For deep cleaning and a lasting, protective shine, use an automotive interior cleaner.

Fig. B: Disassembly for Cleaning

Remove the 4 screws from housing and 2 top screws each from inlet and outlet grills and lift off cover.

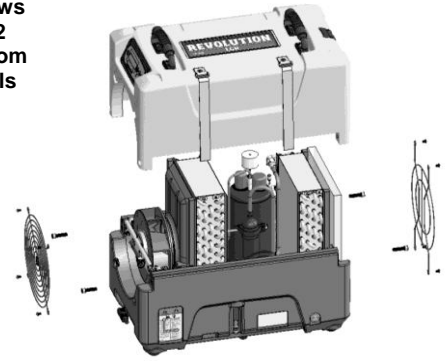

As Needed

Clean pump check valve and basin. If the unit displays the message “ER9 PUMP BLOCKED CHECK PUMP & HOSE”, the pump check valve and pump basin may need to be cleaned. Remove grills and cover as shown in Fig. B. Remove screws from pump base and lift out pump. Wipe out pump basin with a damp cloth. Inspect the pump base for build-up of debris and clean if needed. Unthread barbed fitting with check valve and rinse fitting and check valve with clean water. Reinstall check valve into barbed fitting and install the barbed fitting into pump. Do not overtighten. Reinstall pump on base. Reinstall cover and grills.

Clean coils. With the cover removed, inspect both coils. If excessive dust and debris is present, vacuum thoroughly and/or clean with coil cleaner.

ABOUT 3M™ HIGH AIR FLOW FILTERS

HAF filters from 3M provide superior particle retention, resist microbial growth on filter surfaces and allow for maximum airflow throughout the filter loading cycle. Follow these guidelines to ensure maximum protection for equipment, technicians and the job site:

Replace the HAF filter whenever it has been vacuumed clean and reused three times. HAF filters lose their effectiveness after three uses.

Replace the HAF filter whenever it has been used on a mold remediation job or otherwise exposed to potentially dangerous contaminants. Continued use of a contaminated filter risks the spread of contamination.

Do not wash or apply any liquids to the HAF filter. Exposure to liquids will reduce the effectiveness of the electrostatic material.

Do not operate without the HAF filter in place. Do not operate the unit with any other filter type. Incorrect filtration will reduce unit efficiency and can cause damage to the unit.

System messages

The Revolution control system constantly monitors internal operating conditions. If the system detects a problem, it will produce an error (“ER”) message. If the display shows an ER message, first unplug the unit and then plug it back in. This will usually reset the electronics, and the unit will begin operating normally. If the error message reappears, refer to the explanation and solution shown below. If this still does not fix the problem, contact your local authorized service center or call the Dri-Eaz Service Department at 800-932-3030.

NOTE: The message “POWER FAILURE” is not a system error. When this message is displayed, it indicates that power to unit was interrupted and then restored. To clear the message, press the  MENU SELECTION key.

CONTROL PANEL MESSAGE	EXPLANATION AND SOLUTION
ER1 CONTACT SERVICE CENTER	Voltage error. Confirm that unit is connected to a suitable AC power supply and that the circuit is not overloaded. If supply is correct, the electronic control panel may require replacement. If error persists, contact service.
ER2 CONTACT SERVICE CENTER	Control panel error. The electronic control panel may require replacement. If error persists, contact service.
ER3 CONTACT SERVICE CENTER	Unit in defrost too long. Check defrost sensor cable for proper connection. If error persists, sensor assembly may require replacement. Contact service.
ER4 ✓ DEFROST SENSOR CONNECT – <i>alternate message</i> – ER4 ✓ OUTLET SENSOR CONNECT	Sensor error. Check defrost sensor cable for proper connection. If error persists, sensor assembly may require replacement. Contact service.
ER5 ✓ SENSOR CONNECTION ON BD	Check inlet Temp/RH sensor for proper connection. If error persists, contact service.
ER6 CONTACT SERVICE CENTER	High voltage error. The high voltage board may require replacement. If error persists, contact service.
ER7 INVALID MODEL SETTING	Control board DIP switch settings or firmware version may be incorrect. If error persists, contact service. Service may ask you to verify DIP switch settings.
ER8 BUTTON STUCK ✓ ALL BUTTONS	Press each membrane key and check for proper operation. If a key doesn’t function, or if the error persists, the membrane overlay may require replacement. Contact service.
ER9 PUMP BLOCKED ✓ CHECK PUMP & HOSE	Check for obstructions in drain hose. If clogged, remove hose from unit and blow hose out with compressed air. Inspect and clean the pump check valve and pump basin. See “Clean pump check valve and basin,” p. 5.

TROUBLESHOOTING

FAULT	CAUSE	SOLUTION
Water drips out when moving unit	Unit was unplugged before purging was complete.	Purge unit before moving. See "At the End of the Job," p. 4.
Unit does not operate	Unit not switched on. No power to machine.	Switch unit on. Plug in unit; check power cord connection at wall outlet and at base of unit.
Unit operating, but room not dry	Not enough time to dry. Poor air movement in room. Excessive moist air infiltration.	Allow more time for drying. Increase air movement with air movers. Seal off area to reduce infiltration.
Unit collects too little water	Room air is dry. Room temperature is too low. Filter is clogged. Coils are clogged.	Confirm humidity level with hygrometer. Increase room temperature. Check filter. Clean or replace as necessary. Check coils. Clean as necessary.
<p><i>If the problem you are experiencing is not listed here, call your local distributor or contact our Service Department toll-free at 800-932-3030 for further assistance.</i></p>		

SPECIFICATIONS

Name	Revolution LGR Dehumidifier Model F413-115V
Dimensions (W x H x D)	12.5 x 17.6 x 21.5 in. 31.8 x 44.7 x 54.6 cm
Weight (w/ cord & hose)	65 lbs. 29.5 kg
Amps	6.2 amps at 80°F/60% RH
Power	115V / 60Hz
Air movement	121–180 CFM 3.43–5.1 CMM
Water removal	80 pts/day 38 L/day at 80°F/60% RH (AHAM) 134 pts/day 63 L/day at 90°F/90% RH
Operating temperature range	33–100°F 1–38°C
<p><i>Specifications are subject to change without notice. Some values may be approximate.</i></p>	

PARTS INCLUDED

40 ft. (12 m) of drain hose with quick-connect fitting.
25 ft. (7.6 m) detachable power cord.
3M™ HAF High Air Flow filter reorder no. F372 (24 pack)

OPTIONAL

Duct Attachment Kit (F530)

ADDITIONAL PRODUCT INFORMATION and current documentation is available at <http://Revo.DriEaz.com>.

FOR PARTS AND SERVICE CALL YOUR LOCAL DISTRIBUTOR or Dri-Eaz at 800-932-3030.
www.dri-eaz.com

Visit warranty.DriEaz.com and register your purchase to ensure you receive any important product releases.

Manual de instrucciones Deshumidificador Revolution LGR

Modelo F413-115V

DRI-EAZ PRODUCTS, INC

15180 Josh Wilson Road, Burlington, WA 98233

Teléfono: 800-932-3030 Fax: 360-757-7950 <http://Revo.DriEaz.com>

El deshumidificador Dri-Eaz® Revolution LGR reduce la humedad en ambientes cerrados al eliminar el vapor de agua del aire. El Revolution es ideal para la restauración de daños ocasionados por el agua, el secado estructural, la construcción y muchas otras aplicaciones que requieren deshumidificación temporal de alto rendimiento.

Patentes: <http://www.LBpatents.com>

LEA Y GUARDE ESTAS INSTRUCCIONES

ADVERTENCIA

Lea y entienda el manual antes de operar el deshumidificador.



¡ADVERTENCIA! No altere ni modifique su deshumidificador Revolution de ninguna forma. Utilice solamente las piezas de repuesto autorizadas por Dri-Eaz Products, Inc. Las modificaciones o el uso de piezas no autorizadas podrían generar riesgos y anular la garantía. Póngase en contacto con su distribuidor Dri-Eaz autorizado para obtener ayuda.

¡ADVERTENCIA! Peligro de choque eléctrico, ventilador giratorio, riesgos por superficies calientes. Desconecte la unidad antes de abrir la cubierta para limpiarla o darle mantenimiento.

¡ADVERTENCIA! La unidad debe estar conectada a tierra.

- Mantenga el motor y el cableado secos. Mantenga la unidad lejos del agua estancada y no la instale en zonas que puedan verse sometidas a entrada de agua. No exponga el deshumidificador a la lluvia, agua o nieve.
- Inserte el contacto de tres clavijas del cable de alimentación a un tomacorriente conectado a tierra. No use un adaptador. Nunca corte la tercera clavija.
- No utilice un cable de extensión.
- Para reducir el riesgo de incendio o descarga eléctrica, no use esta unidad con un dispositivo de control de velocidad de estado sólido.

PELIGRO DE INCENDIO

- Mantenga la unidad apartada de flamas abiertas y fuentes de calor.
- No la utilice ni la almacene donde haya vapores de gasolina, solventes, diluyentes u otros materiales inflamables.

¡ADVERTENCIA! Desconecte la unidad antes de limpiarla o darle mantenimiento.

- Apague la unidad y desconéctela antes de levantarla o moverla.
- Maneje la unidad con cuidado. Opere siempre la unidad sobre una superficie estable y nivelada. No la deje caer, no la tire ni la coloque donde pueda caerse. Un trato brusco puede dañar la unidad y puede generar una condición peligrosa o anular la garantía.
- Inspeccione el cable de alimentación antes de utilizar la unidad. Si el cable está dañado, no utilice la unidad. Sujete siempre la clavija (no el cable) para desconectarla.
- La unidad debe operarse en un circuito de 115V/60 Hz protegido por un dispositivo interruptor de circuito por falla en tierra (GFCI, por sus siglas en inglés).
- No intente reparar la unidad. Para consultar una lista de los Centros de Servicio Autorizados, llame al Servicio de Dri-Eaz al 800-932-3030.

ANTES DE COMENZAR

Registro de la garantía

Visite warranty.drieaz.com para registrar su compra. El registro nos permite ayudarlo mejor con el uso, mantenimiento o servicio de su equipo, y comunicarnos con usted en caso de debamos proporcionarle información de seguridad importante acerca de su producto Dri-Eaz. Si usted considera que la unidad necesita recibir servicio, tenga a la mano la información sobre el modelo de su equipo, el número de serie y el comprobante de

compra original, y llame a su distribuidor para que le ayude a obtener una autorización de devolución de materiales (RMA, por sus siglas en inglés).

INTRODUCCIÓN

El deshumidificador Revolution reduce la humedad en entornos cerrados estructurales al eliminar el vapor de agua del aire. Con el uso apropiado, el Revolution puede ayudar a secar materiales estructurales, aislamiento y contenido húmedos, así como a mantener un nivel saludable de humedad. El uso del Revolution también puede evitar daños secundarios causados por el exceso de humedad.

Cómo funciona el Revolution

El deshumidificador por refrigeración Revolution utiliza un ventilador para extraer el aire húmedo y condensarlo en agua, la cual se acumula en una bandeja y se bombea de forma automática hacia afuera a través de una manguera de desagüe. La unidad se puede configurar para que funcione de manera continua o el usuario puede seleccionar el modo de humidistato. En el modo de humidistato, el Revolution se enciende y se apaga automáticamente para mantener el nivel de humedad de entrada que el usuario haya seleccionado.

Características:

- Deshumidificador de calidad industrial que elimina hasta 134 pintas (63 litros) de agua por día.
- Modo de humidistato automático para establecer y mantener el nivel de humedad deseado.
- Hendiduras empotradas para las patas que permiten un apilado seguro de hasta tres unidades Revolution para su almacenaje y transporte.
- Diseñado para un cómodo apilado y transporte usando una carretilla.
- Manijas empotradas para facilitar su colocación en espacios reducidos.
- Funcionamiento silencioso y de bajo consumo de energía.

CONTROLES E INSTRUCCIONES DE OPERACIÓN

Coloque la unidad en posición vertical

AVISO: Siempre almacene, transporte y utilice la unidad en posición horizontal. Si la unidad llegara a colocarse en posición vertical, póngala en posición horizontal de nuevo y déjela reposar durante al menos 30 minutos antes de encenderla.

Ubicación del deshumidificador

Para obtener los mejores resultados, utilice los deshumidificadores en un área cerrada. Cierre todas las puertas y ventanas que den al exterior para maximizar la eficiencia de la remoción de agua. Coloque el deshumidificador lejos de obstrucciones y manténgalo alejado de

Imagen A: Identificación de las piezas

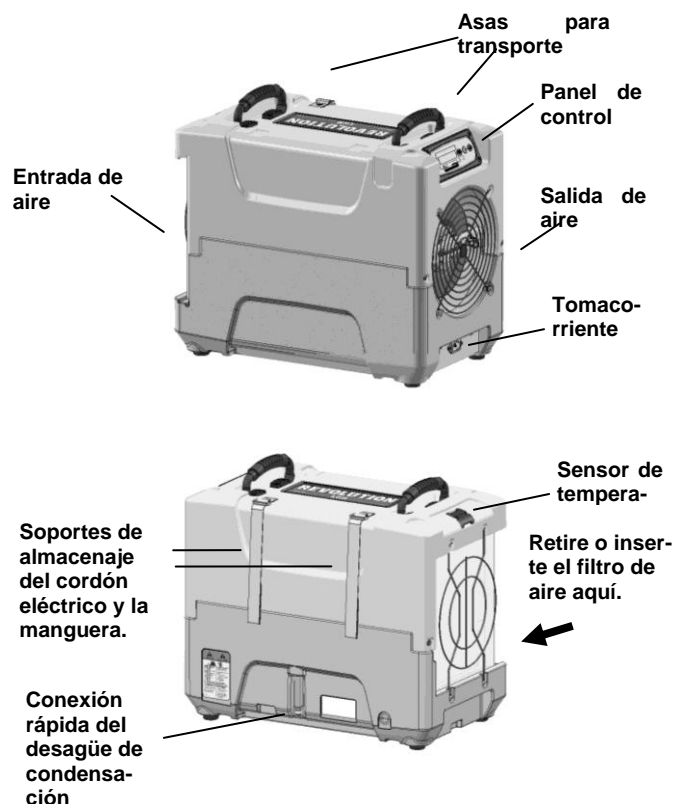

cualquier objeto que pueda bloquear el flujo de aire dentro y fuera de la unidad. Para obtener más información acerca de cómo crear un ambiente de secado óptimo, comuníquese con Dri-Eaz al 8009323030.

Configuración de la manguera de desagüe

La bomba de condensado del Revolution se conecta a una manguera de desagüe de plástico. Esta manguera está equipada con una conexión de acoplamiento rápido para conectarla rápidamente a la manguera de desagüe de 40 pies (12 m) provista. Desenrolle toda la manguera y coloque el extremo suelto en un lavabo, desagüe, cubo o al aire libre (en cualquier lugar donde el agua pueda drenarse de forma segura). Si utiliza un cubo u otro recipiente para recoger el agua, revíselo con regularidad para evitar que el agua se derrame.

AVISO: Desenrolle y enderece toda la manguera de desagüe. No deje ninguna parte de la manguera enrollada ni coloque el extremo de la manguera a 20 pies (6 m) por encima de la parte inferior de la unidad. También vea si hay torceduras u otras obstrucciones que podrían restringir el flujo de agua. Las obstrucciones pueden provocar una retención del agua y ocasionar derrames.

Conecte el cable eléctrico

El Revolution debe conectarse a un tomacorriente de 115 voltios con protección de GFCI especificado por lo menos para 15amperios. Siempre conecte firmemente el

cable en la unidad primero y luego conecte el otro extremo a un tomacorriente adecuado.

Pantalla de inicio y modos de visualización normales

Cuando la unidad se conecta por primera vez en la alimentación de corriente alterna (CA), la pantalla del panel de control mostrará brevemente una serie de lecturas en ciclo. Esto es parte del procedimiento de autodiagnóstico de la unidad y no se requiere ninguna intervención del usuario.

Encienda la unidad

El panel de control del deshumidificador Revolution tiene una pantalla y un panel táctil con cuatro botones. Pre-

PANEL DE CONTROL

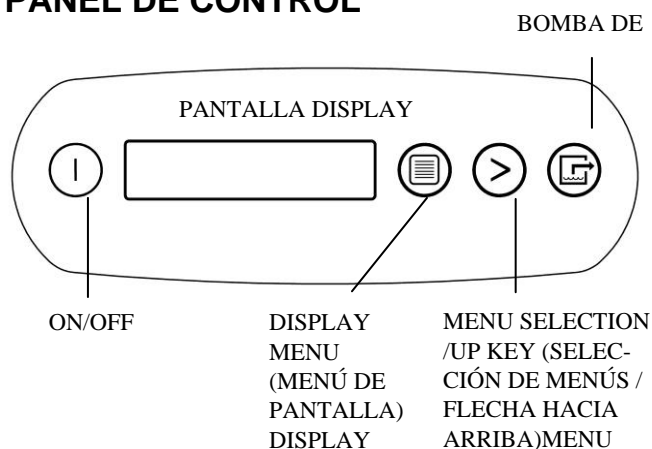

ON/OFF (ENCENDIDO / APAGADO)

DISPLAY MENU (MENÚ DE PANTALLA)

MENU SELECTION / UP KEY (SELECCIÓN DE MENÚS / FLECHA HACIA ARRIBA)

BOMBA DE PURGADO

Presione y suelte para encender o apagar la unidad.

Presione para seleccionar el siguiente elemento del menú. El elemento del menú se mostrará en la pantalla.

Presione para cambiar o seleccionar los valores en el menú desplegado.

Presione y suelte para empezar a purgar. La pantalla mostrará una cuenta regresiva de los segundos que faltan para que se complete la purga.

sione el botón ON/OFF (ENCENDIDO / APAGADO) para encender la unidad. La unidad realizará un conteo regresivo de retardo del compresor (de hasta sesenta segundos de duración) y un proceso de autodiagnóstico.

Una vez que la cuenta regresiva del compresor y el autodiagnóstico se hayan completado, la pantalla cambiará al **modo de visualización normal**.

UNIT ON 00 HRS (UNIDAD ENCENDIDA 00 HRS)

INLET 00°C / INLET 00% (ENTRADA 00° C / ENTRADA 00%)

La **primera línea** de la pantalla muestra el número total de horas que la unidad ha estado en operación. Este

valor puede restablecerse a cero para dar seguimiento a las horas de trabajo (vea "Restablecimiento de horas de trabajo" a continuación). La **segunda línea** de la pantalla muestra alternadamente la temperatura de entrada y la humedad de entrada.

Menú de configuraciones del usuario

El usuario puede cambiar algunas configuraciones de la pantalla. También se puede mostrar la información del sistema. Se puede tener acceso a estos elementos presionando DISPLAY MENU (MENÚ DE PANTALLA). Con cada pulsación del botón se mostrará el siguiente parámetro. Cuando llegue al parámetro que quiera ajustar, presione MENU SELECTION (SELECCIÓN DE MENÚS) para aumentar el valor. Presione DISPLAY MENU (MENÚ DE PANTALLA) de nuevo para aceptar la configuración y volver a iniciar el ciclo de visualización. Si no se selecciona ningún botón durante 5 minutos, la pantalla regresará automáticamente al modo de visualización normal.

Tenga en cuenta que sólo se pueden ajustar los elementos del menú seguidos del símbolo mayor que (>).

Todos los ajustes y modos se describen con detalle en la Guía del panel de control, que se encuentra más adelante.

Mensajes de error

Si el diagnóstico incorporado al Revolution detecta un problema, la unidad mostrará un mensaje de error. Consulte "Mensajes del sistema" en la pág. 6 para ver una explicación de cada mensaje.

Guía del panel de control

ON/OFF (ENCENDIDO / APAGADO). Presione el botón ON/OFF para encender o apagar la unidad. Cuando el equipo está encendido, la pantalla indica normalmente PLEASE WAIT COMP. DELAY (ESPERE EL RETARDO DEL COMPRESOR) y realiza una cuenta regresiva desde un máximo de 60 segundos hasta 0. Este retardo da tiempo para que se iguale la presión del refrigerante con el fin de facilitar el arranque. Una vez que haya transcurrido el retardo del compresor, la pantalla mostrará UNIT ON XX HRS (UNIDAD ENCENDIDA XX HORAS) y alternará entre INLET XX°F (ENTRADA XX° F e INLET XX% (ENTRADA XX%). **NOTA:** Si no aparece ninguna cuenta regresiva de retardo del compresor, el retardo no es necesario y la máquina comenzará a funcionar de inmediato.

DISPLAY MENU (MENÚ DE PANTALLA). Presione para alternar entre la visualización de las condiciones adicionales del deshumidificador y la configuración del usuario. Para volver al menú principal, presione el botón ON/OFF (ENCENDIDO / APAGADO) una sola vez.

MENU SELECTION (SELECCIÓN DE MENÚS). Presione para cambiar los valores de los ajustes "User De-

finados" (definidos por el usuario). El botón de MENU SELECTION (SELECCIÓN DE MENÚS) funciona como tecla de flecha hacia arriba para ajustar el punto de operación del funcionamiento en el modo de humidistato. Consulte la sección Menú de configuración del usuario (más adelante) para ver más detalles.

PURGE (PURGA). Presione para vaciar el agua del depósito de la bomba de condensado. En la pantalla aparecerá PURGING PUMP (PURGANDO BOMBA) con un número de cuenta regresiva. NOTA: Durante el funcionamiento normal, la bomba se purga automáticamente cada 20 minutos, o cada vez que el depósito esté lleno.

Cambio de configuración y visualización de la información del sistema

Cambia la configuración de la pantalla y se puede tener acceso a la información del sistema presionando DISPLAY MENU (MENÚ DE PANTALLA). Con cada pulsación del botón se mostrará el siguiente parámetro (vea la lista más adelante). Cuando llegue al parámetro que quiera ajustar, presione MENU SELECTION (SELECCIÓN DE MENÚS) para aumentar el valor. Presione DISPLAY MENU (MENÚ DE PANTALLA) de nuevo para aceptar la configuración y volver a iniciar el ciclo de visualización. Si no se selecciona ningún botón durante 5 minutos, la pantalla regresará automáticamente al modo de visualización normal.

Tenga en cuenta que sólo se pueden ajustar los elementos del menú seguidos del símbolo mayor que (>).

**JOB HOURS
RESET? (¿RESTABLECER HORAS
DE TRABAJO?) >**

Presione MENU SELECTION (SELECCIÓN DE MENÚS) para restablecer las horas a cero. NOTA: En el modo de humidistato, la unidad mostrará HUMIDISTAT (HUMIDISTATO) en la línea superior durante el funcionamiento normal en lugar de JOB HOURS (HORAS DE TRABAJO).

**LIFE HOURS (HORAS DE VIDA)
00 HRS**

Muestra el total de horas de funcionamiento de la unidad. Este valor no se puede modificar.

**INLET (ENTRADA)OUTLET (SALI-
DA)
00° 00% 00° 00%**

Muestra la temperatura actual y la RH de entrada y salida.

Operación normal

El modo predeterminado de operación mantiene el deshumidificador funcionando a su capacidad máxima. Esto es ideal para la mayoría de las aplica-

ciones de restauración Para controlar la humedad a un nivel específico, elija el modo de humidistato, que se describe a continuación.

Modo de humidistato

**HUMIDISTAT MODE (MODO DE
HUMIDISTATO)
ON/OFF (ENCENDIDO / APAGADO) >**

En el modo ON (ENCENDIDO), la unidad mantendrá el ajuste predeterminado del humidistato (vea más adelante). Presione MENU SELECTION (SELECCIÓN DE MENÚS) para alternar entre ON (ENCENDIDO) y OFF (APAGADO). NOTA: En el modo de humidistato, la unidad mostrará HUMIDISTAT (HUMIDISTATO) en la línea superior durante el funcionamiento normal en lugar de JOB HOURS (HORAS DE TRABAJO).

**HUMIDISTAT
SETPOINT (PUNTO PREDETERMI-
NADO DEL HUMIDISTATO) 00%>**

Ajusta el nivel de humedad cuando la unidad está en el modo de humidistato. Presione MENU SELECTION (SELECCIÓN DE MENÚS) para cambiar el valor de RH. Cada vez que se presiona el botón, el valor aumenta en incrementos de 5%, y después del 90% de RH comenzará de nuevo en el 40% de RH.

**TEMP UNITS (UNIDADES DE TEM-
PERATURA)
F °>**

Muestra la escala de temperatura actual. Presione MENU SELECTION (SELECCIÓN DE MENÚS) para seleccionar grados Fahrenheit o centígrados.

**LANGUAGE (IDIOMA)
ENGLISH (INGLÉS) >**

Muestra el idioma actual del panel de visualización. Presione MENU SELECTION (SELECCIÓN DE MENÚS) para seleccionar español, alemán, francés o inglés.

**COIL TEMP (TEMP DE BOBINA)
00° F**

Muestra la temperatura de la bobina (evaporadora) en frío.

**SENSOR ID (ID DEL SENSOR) >
00000000**

Esta función no se utiliza en el Revolution.

**COMPRESSOR CURRENT (CORRIENTE
DEL COMPRESOR)
0.0 A**

Muestra la corriente del compresor en amperios.

AL FINAL DE LA OPERACIÓN

Para reducir la posibilidad de que la unidad gotee al moverla, siga estos pasos adicionales con el fin de garantizar que se extraiga toda el agua de la unidad.

AVISO: Para garantizar que el tanque de condensado se vacíe por completo durante el purgado, asegúrese de que la unidad esté en posición horizontal sobre una superficie plana.

1. Si la unidad está en un ciclo de descongelación, espere hasta que ésta vuelva al modo normal de funcionamiento antes de proceder. Para comprobar su estado, revise el panel de control. El panel de control mostrará uno de los siguientes mensajes:

Descongelación en curso:

**UNIT ON 00 HRS (UNIDAD ENCENDIDA 00 HRS)
DEFROST XX (DESCONGELACIÓN XX)**

Modo de visualización cuando la unidad está en el modo de descongelación. XX indica los minutos restantes del ciclo de descongelación.

Secuencia de apagado

**WAIT FOR
DEFROST XX (ESPERE A DESCONGELACIÓN XX)**

Modo de visualización cuando la unidad está en descongelación y el usuario la apaga. La unidad terminará el ciclo de descongelación para eliminar el hielo acumulado y luego purgará la bomba. XX indica los minutos restantes del ciclo de descongelación.

Pantalla normal:

**UNIT ON 00 HRS (UNIDAD ENCENDIDA 00 HRS)
INLET XX° F (ENTRADA XX° F)**

Espere hasta que aparezca en el panel de control la *visualización normal* antes de proceder.

2. Balancee suavemente la máquina para garantizar que cualquier cantidad de agua que quede en las superficies interiores caiga en el área del resumidero.

3. Presione el botón PURGE (PURGAR). Cuando el ciclo de purga haya terminado, apague la unidad.

4. Retire la manguera de desagüe externo, escurra con cuidado, enróllela y asegúrela con una de las tiras de velcro provistas a un costado de la unidad.

5. Desconecte el cable de alimentación de la fuente de energía y de la base de la máquina, enróllelo con cuidado y asegúrelo con una de las tiras de velcro provistas a un costado de la unidad (vea la Imagen A).

TRANSPORTE Y ALMACENAMIENTO

AVISO: Maneje la unidad con cuidado. No la deje caer, no la tire ni la coloque donde pueda caerse. Un trato brusco puede dañar el equipo y puede generar una condición peligrosa o anular la garantía.

- No exponga el panel de control a la humedad, la nieve ni la lluvia.
- Proteja la unidad contra la congelación.

Imagen B: Desmontaje para limpieza

Retire los 4 tornillos de la carcasa y los 2 tornillos superiores de cada una de las parrillas de entrada y salida, y levante la cubierta.

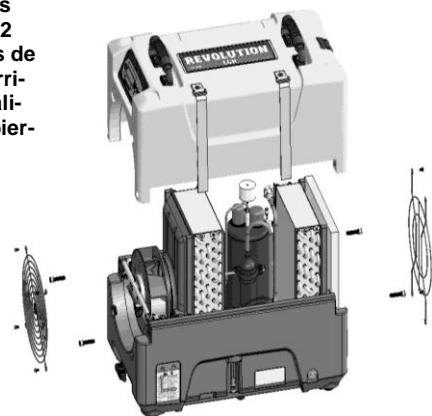

- Almacene y transporte la unidad de forma segura para evitar que las piezas internas se dañen.
- Asegúrela durante el transporte para evitar deslizamientos y posibles lesiones a los ocupantes del vehículo.

PROGRAMA DE MANTENIMIENTO

¡ADVERTENCIA! PELIGRO DE DESCARGA ELÉCTRICA. Desconecte la unidad antes de limpiarla o darle mantenimiento.

ADVERTENCIA: Riesgo de exposición al polvo y a contaminantes. Se recomienda utilizar una máscara con respirador y guantes. Si la unidad ha estado expuesta a contaminantes potencialmente peligrosos, limpie y desinfecte la unidad a fondo antes de volver a utilizarla.

AVISO: La unidad está equipada con sensores electrónicos sensibles. Proteja los sensores y las puntas de sus cables contra daños y no los exponga al agua ni a la solución de limpieza.

Se requieren las siguientes herramientas y materiales para llevar a cabo los procedimientos de mantenimiento que se describen en este manual:

Destornillador philips
Llave de 10 mm
Punta hexagonal de 6 mm
Llave de tuercas de ¼ pulg.
Paños para limpieza
Aspiradora de absorción de partículas de alta eficiencia (HEPA, por sus siglas en inglés) con boquilla de cepillo suave y boquilla estrecha.

Herramientas y materiales recomendados

Taladro inalámbrico, cuchilla pequeña, pinzas de quijada pequeña, solución de limpieza para la bobina, solución de limpieza de carcasa rotomoldeada.

Antes de cada utilización

Revise si el cable eléctrico está dañado. Busque quemaduras, cortaduras, etc. Reemplace el cable si está dañado.

Inspeccione, aspire o cambie el filtro. El Revolution está provisto de un filtro 3M™ de HAF de alto flujo de aire (pieza N.º F372). Los filtros de HAF **pueden aspirarse y reutilizarse hasta tres veces antes de tener que reemplazarlos.** Utilice una aspiradora de HEPA y un cepillo para quitar el polvo o la suciedad. No utilice aire comprimido ni esponga el filtro a ningún líquido, ya que podría dañarlo.

Cada mes

Inspeccione las bobinas. Limpie cuando la acumulación de polvo sea visible. Con el uso normal, el polvo puede acumularse y puede restringir el flujo del aire, lo cual reduce el rendimiento y ocasiona que la unidad se sobrecaliente. Utilice una aspiradora con un cepillo y un paño suave para eliminar cualquier residuo. Tenga cuidado de no dañar los componentes internos.

Para mantener una buena apariencia, limpie las superficies interiores y exteriores con un paño húmedo. Para una limpieza profunda y un brillo duradero y protector, utilice un limpiador para interiores de automóviles.

Según se requiera

Limpie la válvula de retención y el depósito de la bomba. Si la unidad muestra el mensaje “ER9 PUMP BLOCKED CHECK PUMP & HOSE” (ERROR 9: BOMBA BLOQUEADA; REVISAR LA BOMBA Y LA MANGUERA), es posible que sea necesario limpiar la válvula de retención y el recipiente de la bomba. Quite las parrillas y la cubierta según se muestra en la Imagen B. Quite los tornillos de la base de la bomba y sáquela. Limpie el depósito de la bomba con un paño húmedo. Revise si hay escombros acumulados en la base de la bomba y límpiela en caso de ser necesario. Desenrosque la boquilla estriada de la válvula de retención y enjuague la boquilla y la válvula de retención con agua limpia. Vuelva a instalar la válvula de retención en la boquilla estriada e instale la boquilla en la bomba. No apriete demasiado. Vuelva a instalar la bomba en la base. Vuelva a instalar la cubierta y las parrillas.

Limpie las bobinas. Con la cubierta retirada, inspeccione las dos bobinas. Si hay polvo y suciedad, limpie a fondo con una aspiradora o limpie con limpiador para bobinas.

ACERCA DE LOS FILTROS DE ALTO FLUJO DE AIRE 3M™

Los filtros de alto flujo de aire (HAF, por sus siglas en inglés) de 3M tienen una mayor tasa de retención de partículas, resisten el crecimiento microbiano en las superficies del filtro y permiten el máximo flujo de aire durante todo el ciclo de carga del filtro. Siga estos lineamientos para garantizar la máxima protección del equipo, de los técnicos y del lugar de trabajo:

Reemplace el filtro de HAF cada vez que haya sido aspirado y reutilizado tres veces. Los filtros de HAF pierden su eficacia después de utilizarlos tres veces.

Reemplace el filtro de HAF cada vez que se haya utilizado en una tarea de eliminación de moho o que se haya expuesto de alguna manera a contaminantes potencialmente peligrosos. El uso continuo de un filtro contaminado aumenta el riesgo de propagación de la contaminación.

No lave ni aplique ningún líquido al filtro de HAF. La exposición a líquidos reducirá la eficacia del material electrostático.

No opere la unidad si el filtro de HAF no está en su lugar. No opere la unidad con ningún otro tipo de filtro. La filtración incorrecta reduce la eficiencia de la unidad y puede causar daños a la misma.

Mensajes del sistema

El sistema de control del Revolution supervisa de manera constante las condiciones de funcionamiento interno. Si el sistema detecta un problema, se producirá un mensaje de error (“ER”). Si la pantalla muestra un mensaje de error, primero intente desconectar la unidad y volver a conectarla. Esto por lo general restablecerá los componentes electrónicos y la unidad comenzará a funcionar normalmente. Si vuelve a aparecer el mensaje de error, consulte la explicación y la solución que se muestran a continuación. Si esto no soluciona el problema, póngase en contacto con su centro de servicio autorizado o llame al Departamento de Servicio de Dri-Eaz al 800-932-3030.

NOTA: El mensaje “POWER FAILURE” (FALLA EN LA ENERGÍA) no es un error del sistema. Cuando aparezca este mensaje, significa que se interrumpió la energía de alimentación de la unidad y luego se restauró. Para borrar el mensaje, presione el botón MENU SELECTION (SELECCIÓN DE MENÚS).

MENSAJE DEL PANEL DE CONTROL	EXPLICACIÓN Y SOLUCIÓN
ER1 CONTACT SERVICE CENTER (ERROR 1: COMUNÍQUESE AL CENTRO DE SERVICIO)	Error de voltaje. Confirme que la unidad esté conectada a una fuente de alimentación de CA adecuada y que el circuito no esté sobrecargado. Si la alimentación es la correcta, es posible que sea necesario reemplazar el panel de control electrónico. Si el error persiste, póngase en contacto con el departamento de servicio.
ER2 CONTACT SERVICE CENTER (ERROR 2: COMUNÍQUESE AL CENTRO DE SERVICIO)	Error del panel de control. Es posible que sea necesario reemplazar el panel de control electrónico. Si el error persiste, póngase en contacto con el departamento de servicio.
ER3 CONTACT SERVICE CENTER (ERROR 3: COMUNÍQUESE AL CENTRO DE SERVICIO)	Unidad en descongelación por demasiado tiempo. Revise el cable del sensor de descongelación para verificar que la conexión sea la correcta. Si el error persiste, es posible que sea necesario reemplazar el ensamble del sensor. Comuníquese al departamento de servicio.
ER4 ✓ DEFROST SENSOR CONNECT (ERROR 4: ✓ CONECTOR DEL SENSOR DE DESCONGELACIÓN) – <i>mensaje alterno</i> – ER4 ✓ OUTLET SENSOR CONNECT (ERROR 4: ✓ CONECTOR DEL SENSOR DE SALIDA)	Error en el sensor. Revise el cable del sensor de descongelación para verificar que la conexión sea la correcta. Si el error persiste, es posible que sea necesario reemplazar el ensamble del sensor. Comuníquese al departamento de servicio.
ER5 ✓ SENSOR CONNECTION ON BD (ERROR 5: ✓ CONEXIÓN DEL SENSOR EN BD)	Revise que el sensor de temperatura / RH de entrada tenga la conexión adecuada. Si el error persiste, póngase en contacto con el departamento de servicio.
ER6 CONTACT SERVICE CENTER (ERROR 6: COMUNÍQUESE AL CENTRO DE SERVICIO)	Error de alto voltaje. Es posible que sea necesario reemplazar el tablero de alto voltaje. Si el error persiste, póngase en contacto con el departamento de servicio.
ER7 INVALID MODEL SETTING (ERROR 7: CONFIGURACIÓN INVÁLIDA DEL MODELO)	Es posible que la configuración del interruptor DIP de la tarjeta de control o la versión del firmware sea incorrecta. Si el error persiste, póngase en contacto con el departamento de servicio. El departamento de servicio puede pedirle que verifique la configuración del interruptor DIP.
ER8 BUTTON STUCK ✓ ALL BUTTONS (ERROR 8: BOTÓN ATORADO ✓ TODOS LOS BOTONES)	Presione cada tecla de la membrana y verifique que funcionen correctamente. Si alguna tecla no funciona, o si persiste el error, es posible que sea necesario reemplazar la membrana. Comuníquese al departamento de servicio.

ER9 PUMP BLOCKED ✓ CHECK PUMP & HOSE (ERROR 9: BOMBA BLOQUEADA ✓ REVISE LA BOMBA Y LA MANGUERA)	Revise si hay obstrucciones en la manguera de desagüe. Si está obstruida, retire la manguera de la unidad y aplique aire comprimido en su interior. Revise y limpie la válvula de retención y el depósito de la bomba. Vea “Limpieza de la válvula de retención y del depósito de la bomba” en la pág. 13.
---	--

SOLUCIÓN DE PROBLEMAS

FALLA	CAUSA	SOLUCIÓN
Gotea agua cuando se mueve la unidad	Se desconectó la unidad antes de terminar de purgar.	Purgue la unidad antes de moverla. Vea “Al final del trabajo” en la pág. 11.
La unidad no funciona	La unidad no está encendida. No hay alimentación a la máquina.	Encienda la unidad. Conecte la unidad, revise la conexión del cable de alimentación en el tomacorriente de la pared y en la base de la unidad.
La unidad funciona, pero la habitación no se seca	El tiempo no es suficiente para el secado. Poco movimiento del aire en la habitación. Infiltración excesiva de aire húmedo.	Permita más tiempo para el secado. Aumente el movimiento del aire con ventiladores. Selle el área para reducir la infiltración.
La unidad recoge muy poca agua	El aire ambiente está seco. La temperatura ambiente es demasiado baja. El filtro está obstruido. Las bobinas están obstruidas.	Confirme el nivel de humedad con un higrómetro. Aumente la temperatura de la habitación. Revise el filtro. Limpie o reemplace según sea necesario. Revise las bobinas. Límpielas en caso de ser necesario.
<p><i>Si el problema que experimenta no está en esta lista, llame a su distribuidor local a la línea sin costo de nuestro departamento de servicio al 8009323030 para obtener más ayuda.</i></p>		

ESPECIFICACIONES

Nombre	Deshumificador Revolution LGR Modelo F413-115V
Dimensiones (ancho x alto x fondo)	12.5 x 17.6 x 21.5 cm 31.8 x 44.7 x 54.6cm
Peso (c/cable y manguera)	65 libras. 29.5 kg
Amperios	6.2 amperios a 80° F / 60% de RH
Energía	115V / 60 Hz
Movimiento del aire	121–180 CFM 3.43–5.1 CMM
Eliminación del agua	80 pts/día 38 L/día a 80° F / 60% HR (AHAM) 134 pts/día 63 L/día a 90° F / 90% RH
Rango de temperatura de operación	33–100° F 1–38° C
<p><i>Las especificaciones están sujetas a cambios sin previo aviso. Algunos valores pueden ser aproximados.</i></p>	

PIEZAS INCLUIDAS

Manguera de desagüe de 40 pies (12 m) con conexión de acoplamiento rápido.
Cable de alimentación extraíble de 25 pies (7.6 m).
Filtro de HAF de 3M™ de alto flujo de aire. Reordenar N.º F372 (24 paquetes)

OPTIONAL

Duct Attachment Kit (F530)

Hay **INFORMACIÓN ADICIONAL DEL PRODUCTO** y documentos actualizados disponibles en <http://Revo.DriEaz.com>.

PARA PEDIR INFORMACIÓN SOBRE PIEZAS Y SERVICIO, LLAME A SU DISTRIBUIDOR LOCAL o a DriEaz al 8009323030. www.drieaz.com

Visite el sitio warranty.DriEaz.com y registre su compra para garantizar que reciba información sobre los lanzamientos de productos importantes.

Modèle F413-115V

DRI-EAZ PRODUCTS, INC.

15180 Josh Wilson Road, Burlington, WA 98233

Téléphone : 800-932-3030 Fax : 360-757-7950 <http://Revo.DriEaz.com>

Le déshumidificateur Dri-Eaz® Revolution LGR réduit l'humidité dans des environnements clos en éliminant la vapeur d'eau de l'air. Le déshumidificateur Révolution est idéal pour la restauration des dommages causés par l'eau, le séchage de la structure, la construction, et de nombreuses autres applications nécessitant une déshumidification temporaire, de haute performance.

Brevets : <http://www.LBpatents.com>

LIRE ET CONSERVER CES INSTRUCTIONS

AVERTISSEMENT

Bien lire et comprendre le manuel avant l'utilisation.



AVERTISSEMENT! Ne jamais altérer ou modifier d'aucune façon votre Revolution. Utilisez uniquement des pièces de rechange autorisées par Dri-Eaz. Les modifications ou l'utilisation de pièces non approuvées pourraient créer un danger et annulera votre garantie. Pour obtenir de l'assistance, contactez votre distributeur Dri-Eaz agréé.

AVERTISSEMENT! Risque de choc électrique, pales de ventilateur en rotation, surface chaude. Débrancher l'appareil avant d'ouvrir le couvercle pour le nettoyage ou l'entretien.

AVERTISSEMENT! L'unité doit être mise à la terre.

- Garder le moteur et le câblage sec. Garder hors de l'eau stagnante et ne pas installer dans une zone susceptible à l'intrusion d'eau. Ne pas exposer à la pluie, l'eau ou la neige.
- Insérer la fiche à trois broches du cordon d'alimentation dans une prise électrique appropriée mise à la terre. Ne pas utiliser un adaptateur. Ne jamais couper la troisième broche.
- Ne pas utiliser une rallonge.
- Pour réduire le risque d'incendie ou de choc électrique, ne pas utiliser cet appareil avec un dispositif de contrôle de la vitesse à semi-conducteurs.

RISQUE D'INCENDIE

- Tenir à l'écart des flammes nues et des sources de chaleur.

- Ne pas entreposer et ne pas utiliser d'essence ni d'autres vapeurs, solvants, diluants ou autres matériaux inflammables près de cet appareil.

AVERTISSEMENT! Débrancher l'appareil avant le nettoyage ou l'entretien.

- Éteindre l'appareil et le débrancher avant de le soulever ou de le déplacer.
- Manipuler l'appareil avec précaution. Faire toujours fonctionner l'appareil sur une surface plane et stable. Ne pas laisser tomber l'appareil et ne pas le placer où il pourrait tomber. Un mauvais traitement peut endommager l'appareil et créer une condition dangereuse ou annuler la garantie.
- Inspecter le cordon d'alimentation avant l'utilisation. Si le cordon est endommagé, ne pas l'utiliser. Toujours saisir la fiche (pas le cordon) pour débrancher.
- L'appareil doit être branché sur un circuit 115V/60 Hz protégé par un disjoncteur différentiel de fuite à la terre (DDFT).
- Ne pas tenter de réparer l'appareil. Pour les centres de service autorisés, appeler Dri-Eaz service au 800-932-3030.

AVANT DE COMMENCER

Enregistrement de la garantie

Visitez warranty.drieaz.com pour enregistrer votre achat. L'enregistrement nous permet de mieux vous aider à utiliser, entretenir ou réparer votre appareil et de vous contacter si nécessaire lorsque nous avons des informations de sécurité importantes concernant votre produit Dri-Eaz. Si vous constatez qu'une réparation est nécessaire, munissez-vous du modèle de votre appareil, du numéro de série et de la preuve d'achat originale avant d'appeler votre distributeur afin d'obtenir une autorisation de retour de matériel (RMA).

INTRODUCTION

Le déshumidificateur Revolution réduit l'humidité dans des environnements structurels clos en éliminant la vapeur d'eau de l'air. Lorsqu'il est utilisé de façon approprié, il peut aider à sécher les matériaux structurels humides, les matériaux d'isolation, et le contenu, et à maintenir un niveau d'humidité sain. L'utilisation du Revolution peut également empêcher des dommages secondaires causés par une humidité élevée.

Comment fonctionne le Revolution

Le réfrigérant déshumidificateur Revolution utilise un ventilateur pour aspirer l'air humide à l'intérieur et le condense pour le transformer en eau qui s'accumule sur un plateau et qui est automatiquement pompée à travers d'un tuyau de vidange. L'appareil peut être configuré pour fonctionner en continu ou l'utilisateur peut sélectionner le mode Humidistat (Hygrostat). En mode Humidistat, le Revolution se met en marche et s'éteint automatiquement pour maintenir le niveau d'humidité d'entrée sélectionné par l'utilisateur.

Caractéristiques :

- Déshumidificateur de qualité industrielle élimine jusqu'à 63 litres d'eau par jour.
- Hygrostat automatique qui permet de fixer et maintenir le niveau d'humidité désiré.
- Des pieds encastrés assurent l'empilage sécurisé jusqu'à trois appareils Revolution pour le stockage et le transport.
- Conçu pour l'empilage et le transport pratique sur un chariot manuel.
- Poignées encastrées pour faciliter l'emplacement dans des espaces confinés.
- Fonctionnement silencieux et faible consommation d'énergie.

COMMANDES ET MODE D'EMPLOI

Placer l'appareil en position horizontale

AVIS : Toujours stocker, transporter et utiliser l'appareil en position horizontale. Si l'appareil a été placé en position verticale, le retourner à la position horizontale et le laisser se reposer pendant au moins 30 minutes avant de l'allumer.

Positionnement du déshumidificateur

Pour de meilleurs résultats, placer le déshumidificateur dans un espace clos. Fermer toutes les portes et fenêtres qui s'ouvrent vers l'extérieur afin de maximiser l'efficacité de l'élimination de l'eau. Placez votre déshumidificateur à l'écart de toute obstruction et de tout ce qui pourrait bloquer la circulation d'air d'entrée et de sortie de l'appareil. Pour plus d'informations sur la création d'un environnement de séchage optimal, contacter Dri-Eaz au 800 932 3030.

Fig. A : Identification des pièces

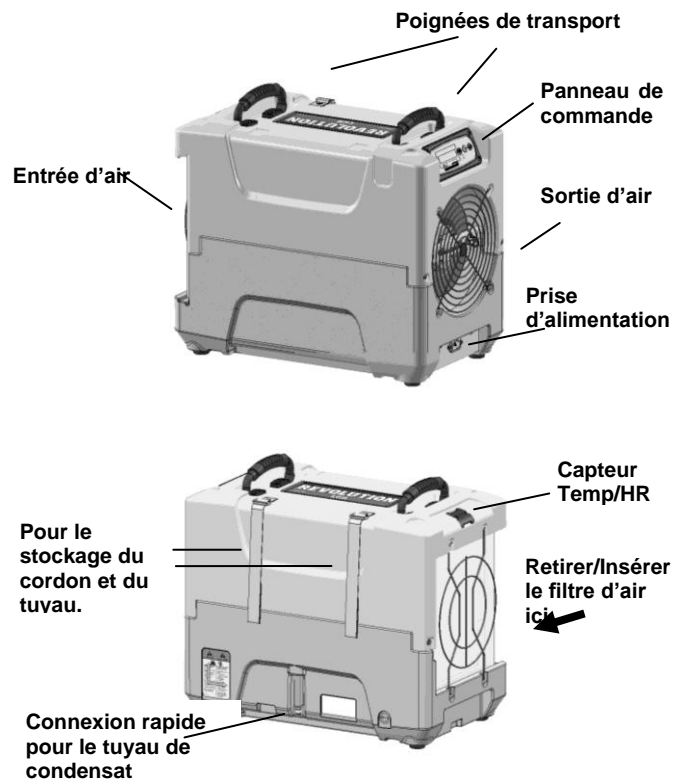

Mettre en place le tuyau de vidange

La pompe à condensat du Revolution se connecte à un tuyau de vidange en matière plastique. Ce tuyau est équipé d'un raccord rapide pour une connexion rapide au tuyau de vidange de 40 pieds (12 m) inclus. Déballez l'ensemble du tuyau et placez l'extrémité libre dans un évier, un drain, un seau ou à l'extérieur - partout où l'eau peut s'écouler en toute sécurité. Si vous utilisez un seau ou un autre récipient pour la collecte de l'eau, le vérifier régulièrement pour éviter les débordements.

AVIS : Dérouler et redresser le tuyau de vidange. Ne laisser aucune partie du tuyau enroulée et ne pas placer l'extrémité du tuyau supérieur à plus de 20 pieds (6 mètres) au-dessus du fond de l'appareil. Vérifier également s'il existe des plis ou autres obstacles susceptibles de limiter le débit d'eau. Les obstructions peuvent causer des débordements.

Brancher le cordon électrique

Le Revolution doit être branché dans une prise de 115 volts protégée par DDFT évaluée au moins à 15 ampères. Toujours brancher le cordon fermement d'abord dans l'appareil unité, puis brancher l'autre extrémité dans une prise de courant appropriée.

Écran de démarrage et modes d'affichage normaux

Lorsque l'appareil est branché à une prise secteur, l'affichage du panneau de commande affichera brièvement une série d'affichages. Cela fait partie de la procédure d'autodiagnostic de l'appareil et aucune intervention de l'utilisateur n'est requise.

Allumer l'appareil

Le panneau de commande sur le déshumidificateur Revolution dispose d'un écran et d'un pavé tactile à quatre touches. Appuyer sur le bouton **ON/OFF** (Marche/Arrêt) pour allumer l'appareil. L'appareil commencera à effectuer un compte à rebours pour le démarrage différé du compresseur (jusqu'à soixante secondes) et le processus d'autodiagnostic. Une fois le compte à rebours pour le démarrage différé du compresseur et le processus d'autodiagnostic terminés, l'écran passe en **mode d'affichage normal**.

UNIT ON 00 HRS
INLET 00°C / INLET 00%

La **première ligne** de l'écran affiche le nombre total d'heures de fonctionnement de l'appareil. Cette valeur peut être remise à zéro pour faire le suivi des heures de travail (voir « Remise à zéro des heures de travail » ci-dessous). La **deuxième ligne** de l'affichage alterne entre la température de l'air d'entrée et l'humidité de l'air d'entrée.

Menu des paramètres utilisateur

L'utilisateur peut modifier certains paramètres d'affichage ainsi que les Informations système. Ces éléments sont accessibles en appuyant sur **DISPLAY MENU**. Chaque pression sur la touche affiche le paramètre suivant. Lorsque vous atteignez le paramètre que vous souhaitez régler, appuyez sur **MENU SELECTION** pour augmenter la valeur. Appuyez **DISPLAY MENU** de nouveau pour valider le réglage et redémarrer le cycle. Si aucune touche n'est sélectionnée pendant 5 minutes, l'écran se réinitialise et retourne au mode d'affichage normal.

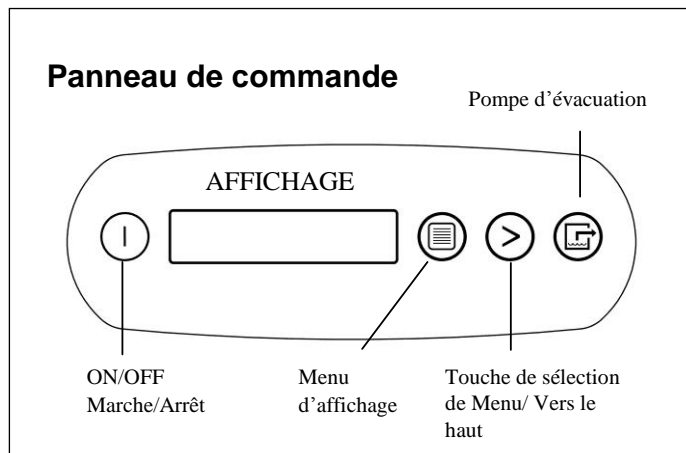

ON/OFF (Marche/Arrêt)

Appuyer brièvement pour allumer/éteindre l'appareil.

Menu d'affichage

Appuyer pour passer à l'élément suivant du menu. Élément du menu s'affiche à l'écran.

Touche de sélection de menu / Vers le haut

Appuyer pour basculer ou sélectionner des valeurs dans le menu affiché.

Pompe d'évacuation

Appuyer et relâcher pour commencer l'évacuation. L'affichage affiche les secondes restantes avant que l'évacuation soit terminée.

Veillez noter que seuls les éléments de menu suivis du symbole supérieur à (>) peuvent être réglés.

Tous les paramètres et les modes sont décrits en détail dans le Guide Panneau de commande, ci-dessous.

Messages d'erreur

Si le système de diagnostics embarqué du Revolution découvre un problème, l'appareil affiche un message d'erreur. Voir « Messages système », à la page 7 pour une explication de chaque message.

Guide du Panneau de commande

ON/OFF. Appuyer pour allumer ou éteindre l'appareil. Lorsque l'appareil est allumé, l'écran affiche normalement « PLEASE WAIT COMP. DELAY » (Veuillez attendre la fin du compte à rebours) et effectue un compte à rebours pour un maximum de 60 secondes à 0. Ce délai permet aux pressions du réfrigérant à s'égaliser pour faciliter le démarrage. Une fois que le délai de démarrage du compresseur est terminé, l'écran affiche UNIT ON XX HRS (Appareil a fonctionné pendant XX heures) et alterne entre INLET XX °F et INLET XX% (température de l'air d'entrée et l'humidité de l'air d'entrée). REMARQUE : Si aucun compte à rebours pour le compresseur n'est affiché, un délai n'est pas nécessaire et l'appareil commencera à fonctionner immédiatement.

MENU D'AFFICHAGE. Appuyer pour faire défiler l'affichage pour des conditions de déshumidification supplémentaires et les paramètres de l'utilisateur. Pour revenir au menu principal, appuyer sur la touche ON/OFF une fois.

SÉLECTION DE MENU. Appuyer pour modifier les valeurs des paramètres « définis par l'utilisateur ». La touche SÉLECTION DE MENU agit comme la touche UP (ver le haut) pour régler le point de consigne pour le fonctionnement en mode Hygrostat. Voir Menu des paramètres utilisateur (ci-dessous) pour plus de détails.

PURGE. Appuyer pour évacuer l'eau du réservoir de la pompe à condensat. L'affichage indique PUMP PURGING (Évacuation) avec un compte à rebours numérique. REMARQUE : En fonctionnement normal, la pompe évacue l'eau automatiquement toutes les 20 minutes, ou lorsque le réservoir est plein.

Modification des paramètres et affichage des informations du système

Les paramètres d'affichage et les informations système sont accessibles en appuyant sur **DISPLAY MENU**. Chaque pression de la touche affiche le paramètre suivant (voir liste ci-dessous). Lorsque vous atteignez le paramètre que vous souhaitez régler, appuyez sur **MENU SELECTION** pour augmenter la valeur. Appuyez de nouveau sur **DISPLAY MENU** pour valider le réglage et redémarrer le cycle d'affichage. Si aucune touche n'est sélectionnée pendant 5 minutes, l'écran se

réinitialise automatiquement et retourne au mode d'affichage normal.

Veuillez noter que seuls les éléments de menu suivis du symbole supérieur à (>) peuvent être réglés.

**JOB HOURS
RESET? >**

Appuyer sur \odot MENU SELECTION pour réinitialiser heures à zéro. REMARQUE : En mode Hygrostat, l'appareil affiche HUMIDISTAT sur la première ligne pendant le fonctionnement normal plutôt que JOB HOURS.

**LIFE HOURS
00 HRS**

Affiche le total des heures de fonctionnement de l'appareil. Cette valeur ne peut pas être modifiée.

**INLET OUTLET
00° 00% 00° 00%**

Affiche la température et l'humidité actuelles de l'air d'entrée et de sortie.

Fonctionnement normal

Le mode de fonctionnement par défaut maintient le déshumidificateur en fonctionnement à sa capacité maximale. Ceci est idéal pour la plupart des applications de restauration. Pour contrôler l'humidité à un niveau spécifique, choisissez le mode Hygrostat, décrit ci-dessous.

Mode Humidistat

**HUMIDISTAT MODE
ON/OFF >**

En mode ON, l'appareil maintiendra l'humidité de consigne (voir ci-dessous). Appuyer sur \odot MENU SELECTION pour basculer entre ON et OFF. REMARQUE : En mode Humidistat, l'appareil affiche HUMIDISTAT sur la première ligne durant le fonctionnement normal plutôt que JOB HOURS.

**HUMIDISTAT
SETPOINT 00% >**

Fixe le niveau d'humidité lorsque l'appareil est en mode Humidistat. Appuyer sur \odot MENU SELECTION pour changer la valeur HR (humidité relative). Chaque pression sur la touche augmente la valeur par incréments de 5%, allant jusqu'à 90% HR et recommence de nouveau à 40% HR.

**TEMP UNITS
F° >**

Affiche l'échelle de température actuelle. Appuyer sur \odot MENU SELECTION pour sélectionner Fahrenheit ou Celsius.

**LANGUAGE
ENGLISH >**

Affiche la langue actuelle du panneau d'affichage. Appuyer \odot sur MENU SELECTION pour sélectionner l'espagnol, l'allemand, le français ou l'anglais.

**COIL TEMP
00°F**

Affiche la température de la bobine froide (évaporateur)

**SENSOR ID >
0000000**

Cette fonction n'est pas utilisée sur le Revolution.

**COMPRSSR CURRENT
0.0 A**

Affiche la consommation de courant en ampères du compresseur.

À LA FIN DU TRAVAIL

Pour réduire les risques de coulées d'eau lors du déplacement de l'appareil, suivez ces étapes supplémentaires pour s'assurer que toute l'eau a été retirée de l'appareil.

AVIS : Afin d'assurer que le réservoir de condensat se vide complètement pendant l'évacuation, assurez-vous que l'appareil est placé horizontalement sur une surface plane.

1. Si l'appareil est dans un cycle de dégivrage, attendre que l'appareil retourne au mode de fonctionnement normal avant de procéder. Pour vérifier, examiner le panneau de commande. Le panneau de commande affichera une des opérations suivantes :

Dégivrage en cours :

**UNIT ON 00 HRS
DEFROST XX**

Mode d'affichage lorsque l'appareil est en mode de dégivrage. XX indique les minutes restantes du cycle de dégivrage.

Séquence d'arrêt

**WAIT FOR
DEFROST XX**

Mode d'affichage lorsque l'appareil est en mode de dégivrage et est éteint par l'utilisateur. L'appareil complète le cycle de dégivrage pour supprimer la glace accumulée, puis active la pompe d'évacuation. XX indique les minutes restantes du cycle de dégivrage.

Affichage normal :

**UNIT ON 00 HRS
INLET XX° F**

Attendre jusqu'à ce que l'écran affiche l'affichage normal avant de procéder.

2. Secouer doucement la machine afin d'assurer que toute l'eau restante sur les surfaces intérieures tombe dans le réservoir.
3. Appuyer sur la touche  PURGE. Lorsque le cycle de d'évacuation est terminé, éteindre l'appareil.
4. Retirer le tuyau de vidange externe, l'égoutter soigneusement, l'enrouler et le fixer sur le côté de l'appareil avec une des bandes Velcro fournies.
5. Débrancher le cordon d'alimentation de la prise secteur et de la base de la machine, l'enrouler proprement et le fixer sur le côté de l'appareil avec une des bandes Velcro fournies. (Voir Fig. A).

TRANSPORT ET STOCKAGE

AVIS : Manipuler l'appareil avec précaution. Ne pas faire tomber ou placer l'appareil dans un endroit où il pourrait tomber. Un mauvais traitement peut endommager l'appareil et créer une situation dangereuse ou annuler la garantie.

- Ne pas exposer le panneau de commande à l'humidité, à la neige ou à la pluie.
- Protéger contre le gel.
- Transporter et stocker en toute sécurité afin d'éviter tout impact qui pourrait endommager les parties internes.
- Sécuriser durant le transport afin d'éviter que l'appareil ne glisse et blesse les occupants du véhicule.

PROGRAMME D'ENTRETIEN

AVERTISSEMENT! RISQUE DE CHOC ÉLECTRIQUE. Débrancher l'appareil avant le nettoyage ou l'entretien.

AVERTISSEMENT! Risque de poussière et d'exposition à des contaminants. L'utilisation d'un masque respiratoire et de gants de protection est recommandée. Si l'appareil a été exposé à des contaminants potentiellement dangereux, bien le nettoyer et le désinfecter avant de le réutiliser.

AVIS : L'appareil est équipé de capteurs électroniques sensibles. Protéger les capteurs et leurs fils conducteurs de dommages et ne pas les exposer à l'eau ou à une solution de nettoyage.

Les outils et les fournitures suivantes sont nécessaires pour l'entretien tel que décrit dans ce manuel :

- Tournevis Philips
- Clé de 10 mm
- Mèche hexagonale de 6 mm
- Tourne-écrou ¼ po
- Chiffons de nettoyage
- Aspirateur muni d'un filtre HEPA avec brosse douce et buse plate.

Fig. B : Démontage en vue du nettoyage

Retirer les 4 vis du boîtier et les deux vis du haut de chaque grille d'entrée et de sortie d'air et soulever le couvercle.

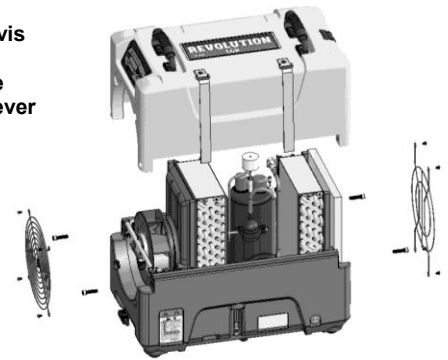

Recommandé

Perceuse sans fil, petit couteau, pince à petite mâchoire, solution de nettoyage de la bobine, solution de nettoyage pour boîtier rotomoulé.

Avant chaque utilisation

Inspecter le cordon électrique pour dommages.

Vérifier le cordon pour des coupes, effilochages ou autres dommages. Remplacer le cordon s'il est endommagé.

Inspecter, aspirer ou remplacer le filtre. Le déshumidificateur Revolution est muni d'un filtre 3M™ HAF (débit d'air élevé, pièce no. D'F372). Les filtres HAF peuvent être nettoyés en les aspirant et réutilisés jusqu'à trois fois avant de les remplacer.

Utiliser un aspirateur muni d'un filtre HEPA et d'une brosse pour enlever la poussière ou les débris. Ne pas utiliser d'air comprimé ou de liquides pour nettoyer le filtre, cela pourrait endommager le filtre.

Entretien mensuel

Inspecter les bobines. Nettoyer lorsque l'accumulation de poussière est visible. En fonctionnement normal, la poussière peut s'accumuler et restreindre le débit d'air, réduisant ainsi le rendement et provoquant une surchauffe de l'appareil. Utiliser un aspirateur muni d'une brosse et un chiffon doux pour enlever les débris. Prendre soin de ne pas endommager les composants internes.

Pour maintenir l'apparence, essuyer les surfaces intérieures et extérieures avec un chiffon humide. Pour un nettoyage en profondeur, un éclat et une protection durable, utiliser un nettoyant intérieur d'automobile.

Au besoin

Nettoyer le clapet anti-retour de la pompe et le réservoir. Si l'appareil affiche le message « ER9 PUMP BLOCKED CHECK PUMP & HOSE » (ER9 pompe bloquée, vérifier la pompe et le tuyau), le clapet anti-retour et le réservoir de la pompe peuvent avoir besoin d'être nettoyés. Retirer les grilles et le couvercle comme indiqué sur la figure B. Retirer les vis de la base de la pompe et retirer la pompe. Essuyer le bassin de la

pompe avec un chiffon humide. Inspecter la base de la pompe pour l'accumulation de débris et nettoyer si nécessaire. Dévisser le raccord cannelé et le clapet anti-retour et rincer le raccord et le clapet avec de l'eau propre. Réinstaller le clapet dans le raccord cannelé et installer le raccord dans la pompe. Ne pas trop serrer. Réinstaller la pompe sur la base. Réinstaller le couvercle et les grilles. Nettoyer les bobines. Avec le couvercle retiré, inspecter les deux bobines. Si vous trouvez de la poussière excessive et des débris, aspirez minutieusement et/ou nettoyez avec un nettoyant de bobine.

À PROPOS DES FILTRES 3M™ HAUT DÉBIT D'AIR

Les filtres HAF de 3M™ offrent une rétention de particules supérieure, résistent à la prolifération microbienne sur les surfaces du filtre et permettent une circulation d'air maximum pendant toute la durée du cycle de chargement du filtre. Suivre ces instructions afin d'assurer une protection maximum pour les équipements, les techniciens et le lieu de travail :

Remplacer le filtre HAF lorsqu'il a été nettoyé avec un aspirateur et réutilisé à trois reprises. Les filtres HAF perdent de leur efficacité après trois utilisations.

Remplacer le filtre HAF chaque fois qu'il a été utilisé sur un travail d'élimination des moisissures ou lorsqu'il a été exposé à des contaminants potentiellement dangereux. L'utilisation continue d'un filtre contaminé pose un risque de propagation de la contamination.

Ne pas laver ou appliquer des liquides au filtre HAF. L'exposition à des liquides réduira l'efficacité de la matière électrostatique.

Ne pas faire fonctionner l'appareil sans le filtre HAF en place. Ne pas utiliser l'appareil avec n'importe quel autre type de filtre. Une filtration inadéquate réduira l'efficacité de l'appareil et peut causer des dommages à l'appareil.

Les messages système

Le système de contrôle du Revolution surveille en permanence les conditions de fonctionnement interne. Si le système détecte un problème, il créera un message d'erreur (« ER »). Si l'écran affiche un message « ER », débrancher l'appareil, puis le rebrancher. Cette opération généralement a pour but de réinitialiser l'électronique, et l'appareil commencera à fonctionner normalement. Si l'erreur persiste, consulter le tableau d'explication des erreurs et la solution ci-dessous. Si vous n'avez pas réussi à résoudre le problème, contactez votre centre de service agréé ou appeler le service Dri-Eaz au 800-932-3030.

REMARQUE : Le message « POWER FAILURE » (Panne de courant) n'est pas une erreur système. Lorsque ce message est affiché, cela signifie que l'alimentation secteur à l'appareil a été interrompue puis rétablie. Pour effacer le message, appuyez sur la touche  MENU SELECTION.

MESSAGE DU PANNEAU DE COMMANDE	EXPLICATION ET SOLUTION
ER1 CONTACT SERVICE CENTER	Erreur de tension d'alimentation. S'assurer que l'appareil est branché à une prise électrique CA appropriée et que le circuit ne soit pas surchargé. Si l'alimentation est correcte, il se peut que le panneau de commande électronique doive être remplacé. Si l'erreur persiste, contacter le centre de service.
ER2 CONTACT SERVICE CENTER	Erreur du panneau de commande. il se peut que le panneau de commande électronique doive être remplacé. Si l'erreur persiste, contacter le centre de service.
ER3 CONTACT SERVICE CENTER	L'appareil est en mode de dégivrage pour trop longtemps. Vérifier que le câble du capteur est bien connecté. Si l'erreur persiste, il se peut que l'ensemble du capteur doive être remplacé, contacter le centre de service.
ER4 ✓ DEFROST SENSOR CONNECT – autre message – ER4 ✓ OUTLET SENSOR CONNECT	Erreur du capteur. Vérifier que le câble du capteur est bien connecté. Si l'erreur persiste, il se peut que l'ensemble du capteur doive être remplacé, contacter le centre de service.
ER5 ✓ SENSOR CONNECTION ON BD	Vérifier que le capteur de Temp/HR d'entrée est bien connecté. Si l'erreur persiste, contacter le centre de service.
ER6 CONTACT SERVICE CENTER	Erreur de haute tension. Il se peut que la carte à haute tension doive être remplacée. Si l'erreur persiste, contacter le centre de service.
ER7 INVALID MODEL SETTING	Les paramètres du commutateur DIP du panneau de commande ou la version du micrologiciel peuvent être incorrects. Si l'erreur persiste, contacter le centre de service. Le centre de service peut vous demander de vérifier les paramètres du commutateur DIP
ER8 BUTTON STUCK ✓ ALL BUTTONS	Appuyer sur chaque touche afin de vérifier le bon fonctionnement. Si une touche ne fonctionne pas, ou si l'erreur persiste, il se peut que la membrane qui recouvre la touche doive être remplacée. Contacter le centre de service.
ER9 PUMP BLOCKED ✓ CHECK PUMP & HOSE	Vérifier si le tuyau de vidange a des obstructions. S'il est obstrué, retirer le tuyau de l'appareil et souffler de l'air comprimé à travers. Inspecter et nettoyer le clapet anti-retour de la pompe et le réservoir. Voir « Nettoyer le clapet anti-retour de la pompe et le réservoir », à la page 20.

DÉPANNAGE

D É F A U L T	C A U S E	S O L U T I O N
L'eau s'égoutte lors du déplacement de l'appareil	L'appareil a été débranché avant que l'évacuation soit terminée.	Évacuer toute l'eau de l'appareil avant de le déplacer. Voir « À LA FIN DU TRAVAIL » à la page 19.
L'appareil ne fonctionne pas	L'appareil n'est pas allumé. Pas d'alimentation à l'appareil.	Allumer l'appareil. Brancher l'appareil : vérifier la connexion du cordon d'alimentation à la prise murale et sur la base de l'appareil.
L'appareil fonctionne mais la salle n'est pas sèche	Pas assez de temps pour le séchage. Faible mouvement d'air dans la salle. Infiltration excessive d'air humide.	Prévoir plus de temps pour le séchage. Améliorer la circulation de l'air avec des dispositifs de ventilation. Sceller la zone pour réduire l'infiltration.
L'appareil recueille trop peu d'eau	L'air ambiant est sec. La température ambiante est trop basse. Le filtre est bouché. Les bobines sont bouchées.	Vérifier le niveau d'humidité avec un hygromètre. Augmenter la température ambiante. Vérifier le filtre. Le nettoyer ou le remplacer si nécessaire. Vérifier bobines. Les nettoyer si nécessaire.
<p><i>Si le problème que vous rencontrez ne figure pas dans ce tableau, veuillez contacter votre distributeur local ou notre centre de service au 800 932 3030 pour obtenir de l'aide.</i></p>		

SPÉCIFICATIONS

Nom	Revolution LGR Déshumidifieur Modèle F413-115V
Dimensions (L x H x P)	12,5 x 17,6 x 21,5 po 31,8 x 44,7 x 54,6 cm
Poids (avec cordon et tuyau)	65 lb. 29,5 kg
Ampères	6,2 ampères à 80°F/60% HR
Alimentation	115V / 60Hz
Mouvement de l'air	121 à 180 CFM 3,43 à 5,1 CMM
Évacuation de l'eau	80 pintes/jour 38 L/jour à 80°F/60% HR (AHAM) 134 pintes/jour 63 L/jour à 90°F/90% HR
Gamme de température de fonctionnement	33 à 100°F 1 à 38°C
<p><i>Ces spécifications sont sujettes à modification sans préavis. Certaines valeurs peuvent être approximatives</i></p>	

PIÈCES INCLUSES

Tuyau de vidange 40 pi (12 m) avec raccord à connexion rapide.
Cordon d'alimentation détachable 25 pi (7,6 m).
Filtres à débit d'air élevé 3M™ HAF, référence de commande F372 (emballage 24 pièces)

OPTIONAL

Duct Attachment Kit (F530)

DES INFORMATIONS SUPPLÉMENTAIRES SUR LE PRODUIT et la documentation actuelle sont disponibles sur <http://Revo.DriEaz.com>.

POUR DES PIÈCES DE RECHANGE ET SERVICE

appeler votre distributeur local ou Dri-Eaz au 800 932 3030. www.dri-eaz.com

Visiter warranty.DriEaz.com et enregistrer votre achat afin de vous assurer de recevoir tous les communiqués importants concernant votre produit.